

# Kodak

# PIXPRO SP360

Action Cam

## 使用说明书



# 使用前须知

---

## 一致性宣告

权责组织：JK Imaging Ltd.



地址：JK Imaging Ltd., 17239 So. Main Street, Gardena, CA 90248 USA

JK Imaging Europe, 71 Clarendon Road, Watford, WD17 1DS, UK

公司网址：<http://kodakpixpro.com>

## 关于本说明书

感谢您购买本产品，请仔细阅读本说明书并妥善保管，以供日后参考。

- JK Imaging Ltd. 对本说明书保留一切权利。如未事先取得 JK Imaging Ltd. 的允许，不得以任何形式、任何目的，对本出版品的任何部分进行重制、传送、保存于可修改的系统或翻译成任何语言或电脑语言。
- 本说明书内所使用的所有商标均用于辨别之用，并可能为其所属拥有者的财产。
- 本说明书向您提供了有关如何使用 KODAK PIXPRO 运动摄像机的说明。我们已尽最大努力来确保说明书内容的正确性，但 JK Imaging Ltd. 仍保留修改的权利，如有修改恕不另行通知。
- 在本说明书中， 表示此项为有用的资讯，“ 页码”表示在此页进行详细内容介绍。

# 注意事项

## 有关本产品的注意事项：

- 请勿自行拆解或试图维修本产品。
- 请妥善处理本产品。重摔或敲打本产品都可能会损坏本产品。
- 请勿触摸镜头的镜片，请用专业镜头擦拭纸配合镜头专用清洁剂擦拭镜头，保持镜片的洁净。
- 请勿使用有侵蚀性、含酒精或有机溶剂的清洁剂擦拭本产品。
- 请勿在高温环境中使用或存放本产品。
- 请勿将本产品镜头长时间对准强烈光源（太阳等）。
- 请勿在强磁场区域的环境中使用或存放本产品。
- 如果将本产品由低温环境迅速移到高温环境，产品内部会因发生物理变化而产生水滴凝结，建议在此环境下等待产品恢复至室温后再开机。
- 如人为原因操作不当，造成照片或影片无法回放，恕本公司不予赔偿。
- 若长期不使用本产品，请将本产品保存在干燥和清洁的环境中。

## 有关电池的注意事项：

- 请使用附属品型号的电池。
- 如在充电或使用过程中发生过热现象，请立即停止充电或使用，在关机状态下小心取出电池，等待其冷却。
- 请保持电池接触点清洁和干燥。
- 请按照电池室上的电池正负极标示安装电池，不可强行将电池装入电池室。
- 如果发现电池液体泄漏到产品中，请与销售商联络。如果电池液体接触到您的皮肤上，请立即用清水冲洗并寻求医疗协助。
- 请勿让电池从高处摔下或被重物击打以及被锋利物体刮伤，以免造成电池损坏。
- 请勿让电池接触金属物体（包括硬币），以免电池发生短路、放电、发热或泄漏。
- 请勿将电池加热或掉落到火中，以免发生爆炸。
- 长时间不使用时，请将电池取出存放。
- 请勿在高温环境中存放电池。
- 在较冷的环境中使用时，电池的效能会明显地降低。
- 请勿试图自行拆解电池。
- 请按照当地（国家或地区）的规定处理废弃的电池。

## 有关存储卡的注意事项：

- 本说明书中所提及的存储卡为 microSD 卡或 microSDHC 卡。
- 请保持存储卡清洁和干燥。
- 插入存储卡时，请确保存储卡的缺口方向和卡槽旁的存储卡标示的缺口方向一致，不可强行将存储卡插入卡槽。
- 在使用全新的存储卡前，请将存储卡格式化。
- 本产品所拍摄的照片或影片会存储在存储卡中自动生成的文件夹中，请勿在此文件夹中存储非本产品拍摄的照片或影片。
- 不建议对存储卡中的资料直接进行编辑，需编辑时，请先将资料复制到电脑硬盘或智能设备中。

- 取出存储卡前，请先关机，否则可能会损坏存储卡。
- 长时间不使用时，请备份存储卡中的资料，将存储卡取出存放。

### **其它的注意事项：**

- 请勿在更新程序时断电或关机，以免写入错误的的数据，导致产品无法开机。
- 在飞机上使用本产品时，请遵守航空公司的相关规定。
- 受到目前的制造技术限制，LCD 有可能存在极少数的亮点或暗点，但不会影响影片或照片的画质。
- 如果 LCD 有损坏的情况，请特别注意屏幕内的液晶体，如发生以下任一情况，请采取所叙述的紧急措施：
  1. 液晶体接触到皮肤，请立即用干布擦拭并用肥皂清洗后再用大量清水冲洗。
  2. 液晶体不小心溅入眼睛内，请立即用大量清水冲洗至少十五分钟，并寻求医疗协助。
  3. 不小心吞下液晶体，请立即用清水漱口并尽量催吐，并寻求医疗协助。

### **有关防水的注意事项：**





- 本产品支持生活防水，使用前请确认已经扭紧镜头盖，锁住电池盖，闭合紧侧盖。
- 侧盖内侧的橡胶圈如果出现刮伤、裂痕或粘上沙粒发丝等细小的异物，都会影响到产品的生活防水效果。使用前请先确认防水橡胶是否损伤或夹有异物，然后关闭侧盖。当防水橡胶及其接触面有异物存在时，请及时用干净的且不会掉纤维的干布将其清理干净。如出现刮伤或裂痕，请立即到产品服务点进行维修，更换新的防水橡胶。
- 在水中使用前，请务必先将产品装入防水盒中，并且水深不可超过 60 米（196 英尺），水温不可高于 40°C。产品在 60 米（196 英尺）深条件下可保持 4 小时的防水效能。
- 请勿在水中打开防水盒。
- 不慎将水渗入产品时，请勿直接打开侧盖、电池盖或取下镜头盖。请先关机，并用干净且不会掉纤维的干布将其擦干，再打开电池盖和侧盖取出电池和存储卡。
- 打开电池盖和侧盖时，内部跟机身接触面如果有水滴，请一定将水滴擦干。
- 在有沙子及泥等异物存在的地方使用后，请及时用清水清洗（清洗时请确认已经扭紧镜头盖，锁住电池盖，闭合紧侧盖），清洗之后，用干净的且不会掉纤维的干布将其擦干。







### **防水 / 防尘 / 防摔 / 防冻结性能：**

- 安装镜头盖状态下，防水 JIS / IEC 防护等级为 5 级 (IPX5)。
- 安装镜头盖状态下，防尘 JIS / IEC 防护等级为 6 级 (IP6X)。
- 安装镜头盖状态下，防摔高度 2.0 米。
- 防冻结适用温度范围为 -10°C 以上。

# 目录

---

使用前须知.....	1
注意事项.....	2
目录.....	4
操作前准备.....	6
包装内容.....	6
部件名称.....	7
安装和拆卸镜头盖.....	8
安装电池.....	9
安装存储卡.....	10
充电.....	11
操作方法.....	13
主画面介绍.....	13
开机 / 关机.....	14
首次开机设置日期和时间.....	14
菜单介绍  .....	15
一般设置  .....	16
录影设置  .....	17
拍照设置  .....	19

模式介绍 	20
■ Wi-Fi 模式 	21
■ 录影模式 	24
■ 拍照模式 	24
■ 循环录影模式 	24
■ 间隔录影模式 	25
■ 连拍模式 	25
使用接口	26
Micro USB 接口	26
充电	26
使用外接电源供电	26
数据传输	26
Micro HDMI 接口	27
附录	28
规格表	28
提示语与警告讯息	30
疑难排解	32
RoHS 调查表	33
特色配件	34

# 操作前准备

## 包装内容

产品包装内应该包含您所购买的产品与以下的附属品，如果有任何附属品遗漏或损坏，请与产品贩售商联络。（根据销售国家或区域的不同，电池充电器形状会有所差异，请以实物为准。）



可充电锂离子电池

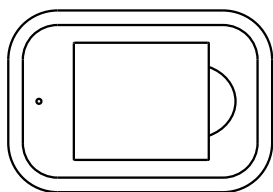

电池充电器

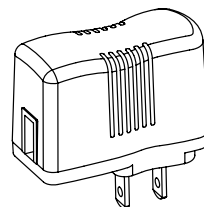

电源适配器

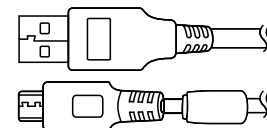

Micro USB线

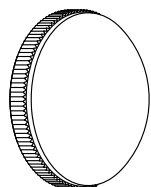

玻璃镜头盖  
(出厂时已安装在摄像机上)

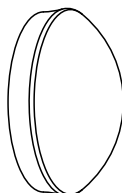

保护盖

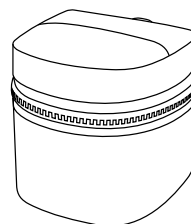

皮套

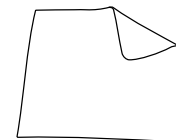

擦拭布

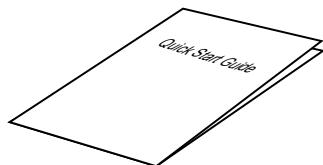

快速入门指引



保证卡



服务卡

# 部件名称

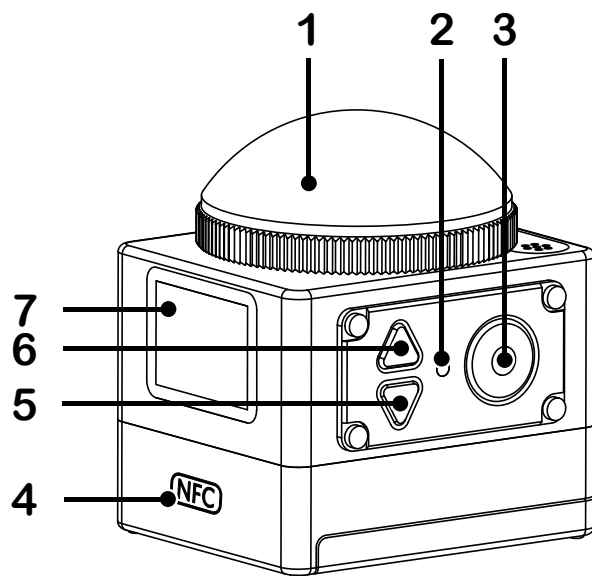

1	玻璃镜头盖
2	状态指示灯
3	● 录影按钮/拍照按钮/确定按钮
4	NFC 标志
5	☰ 菜单按钮/方向按钮（下）
6	⏻ 电源按钮/模式按钮/方向按钮（上）
7	液晶显示器（LCD）
8	麦克风
9	三脚架固定孔
10	蜂鸣器
11	侧盖
12	定位孔
13	电池盖
14	电池盖开关

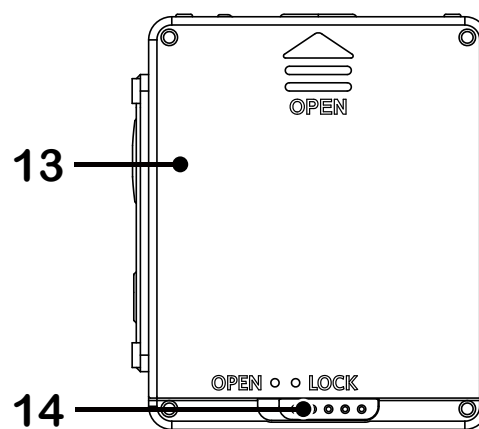
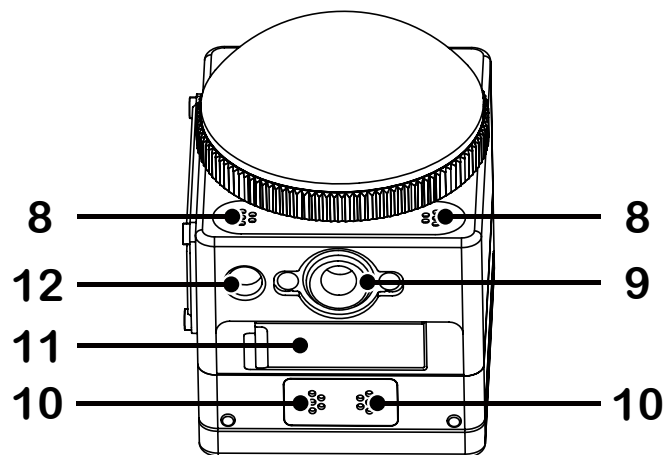



## 安装和拆卸镜头盖

### 拆卸镜头盖：

依照图示方向旋转，直到镜头盖和摄像机分离。

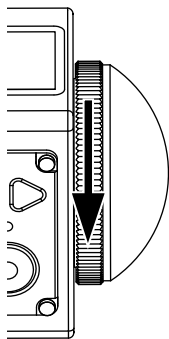

### 安装镜头盖：

依照图示方向旋转并扭紧镜头盖。

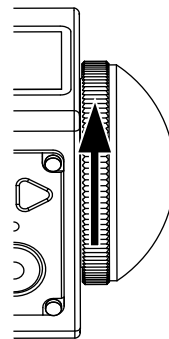

- ① 镜头盖对摄像机有很重要的保护功能（防尘、防摔和生活防水），使用镜头盖不会影响影像品质。
- ② 安装镜头盖前请确认镜头表面没有脏污或者异物。拍摄前请使用干净的且不会掉纤维的干布擦拭干净镜头盖，以免影响取景效果。
- ③ 当受到冷热温差的影响时，镜头盖内可能会结露，请拆下镜头盖，用干净柔软且不会掉纤维的干布将镜头和镜头盖擦干，再安装好后使用。
- ④ 在不使用的情况下，建议为玻璃镜头盖套上保护盖（如图所示）。



# 安装电池

## 1. 开启电池盖

依箭头①方向将电池盖开关从 "LOCK" 位置推到 "OPEN" 位置，依箭头②方向推动电池盖，然后依箭头③方向打开电池盖。

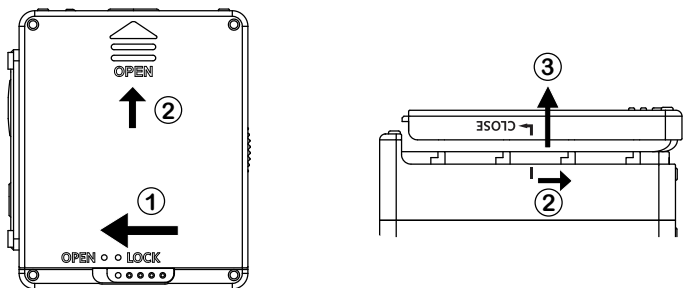

## 3. 关闭电池盖

依箭头⑤方向将电池盖扣上（注意对准卡口），依箭头⑥方向关闭电池盖，依箭头⑦方向将电池盖开关从 "OPEN" 位置推到 "LOCK" 位置。

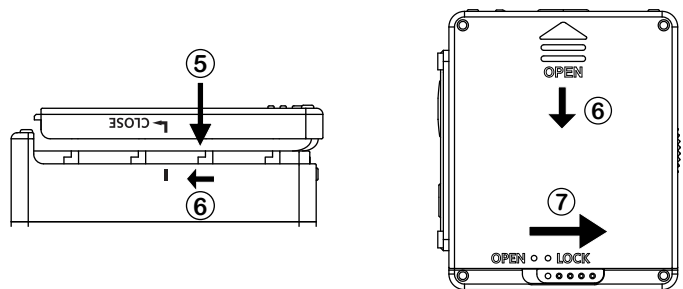

## 2. 安装电池

依箭头④方向将电池装入电池室内（注意电池正负极标示）。

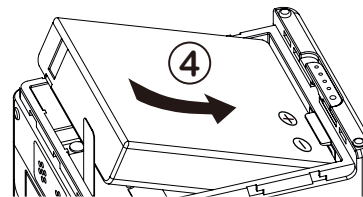

向上轻轻拉起带子，即可取出电池。装入电池时，请不要将带子压在电池下面。

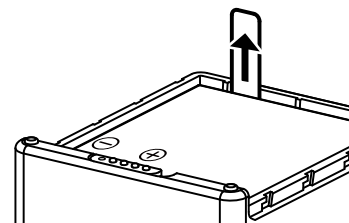

## 安装存储卡

打开侧盖，依箭头方向将存储卡插入卡槽（注意存储卡缺口方向），用指尖按压存储卡底部，使其完全推入卡槽，最后关闭侧盖。

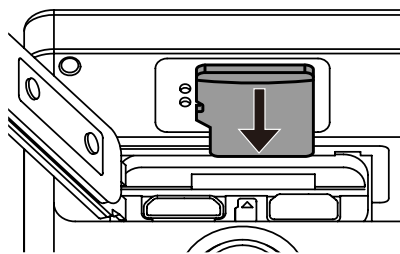

- ④ 存储卡（指 microSD 卡或 microSDHC 卡）为选购品，不包含于产品包装中，需另行购买。请选用 4GB 到 32GB 容量范围、速率级别 Class 6 或更高的正版存储卡。
- ④ 要取出存储卡，请先开启侧盖，轻压存储卡底部使其弹起后，再用指尖轻轻勾起存储卡。
- ④ 在开机状态下插拔存储卡，摄像机会自动关机。

## 充电

 请在 10°C 到 35°C 的环境温度下，使用附属品中的电池充电器或电源适配器对电池充电。

### 使用电池充电器对电池充电：

1. 将电池依照图示方向放入电池充电器。使用 Micro USB 线连接电池充电器和电源适配器，再将电源适配器插入电源插座。

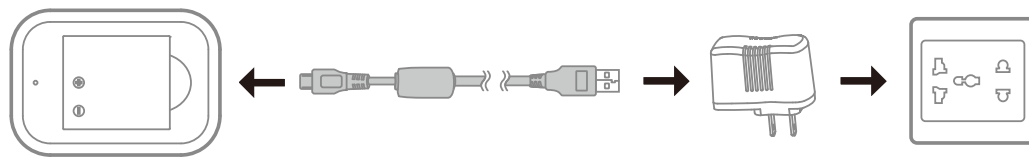

2. 充电中指示灯显示为红色，充电完成后指示灯显示为绿色。

 第一次或电池长时间放置后充电，请确保充电时间不少于四小时。

### 使用电源适配器或外接电源（车载电源和移动电源等）对摄像机充电：

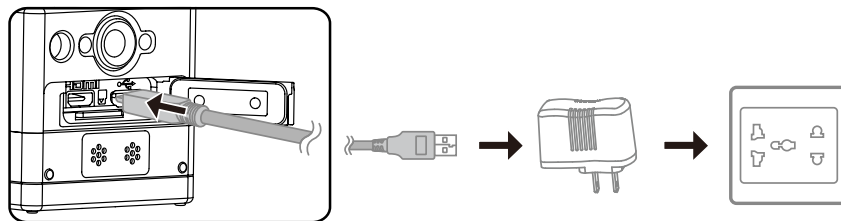

1. 将电池装入摄像机。

2. 使用 Micro USB 线连接摄像机和电源适配器，再将电源适配器插入电源插座；或使用 Micro USB 线连接摄像机和外接电源（车载电源和移动电源等）。



3. LCD 上显示 "Charging..."，表示开始对电池充电。

4. 充电过程中指示灯显示为橘色，充电完成后摄像机自动关机。

 若在充电过程中长按  按钮，将停止充电。

 在关机状态下且关机前摄像机设置为循环录影模式，使用 Micro USB 线连接摄像机和外接电源，摄像机自动开机并开始录影。（例如：摄像机连接汽车车载电源时，当汽车启动时自动开机并录影，汽车熄火一分钟后停止录影，摄像机存储录影档案后自动关机）。

## 使用电脑对摄像机充电：

1. 将电池装入摄像机。
2. 使用 Micro USB 线连接摄像机和电脑（电脑处于开机状态）。
3. 充电中指示灯显示为橘色，充电完成后指示灯熄灭。

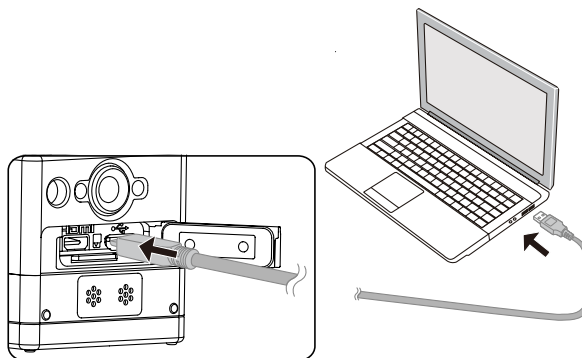

# 操作方法

## 主画面介绍

### ■ Wi-Fi 模式主画面：



### ■ 其它模式主画面：

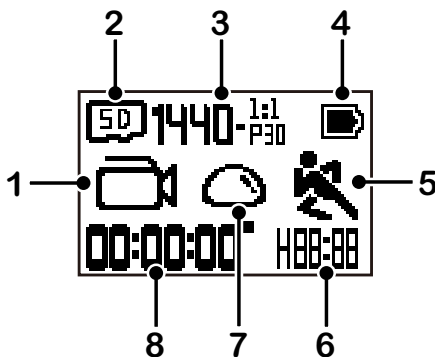

#### 1. 模式

录影模式

/ 循环录影模式

/ / / / / 间隔录影模式

拍照模式

连拍模式

2. 存储卡 / 内建存储体

3. 影片尺寸：**FHD-<sup>16:9</sup>/<sub>P30</sub>** / **1440-<sup>1:1</sup>/<sub>P30</sub>** / **1072-<sup>1:1</sup>/<sub>P30</sub>** / **1072-<sup>1:1</sup>/<sub>P30</sub>EIS** / **HD-<sup>4:3</sup>/<sub>P50</sub>**  
/ **HD-<sup>4:3</sup>/<sub>P30</sub>** / **HD-<sup>16:9</sup>/<sub>P60</sub>** / **HD-<sup>16:9</sup>/<sub>P30</sub>** / **WVGA-<sup>16:9</sup>/<sub>P60</sub>** / **WVGA-<sup>16:9</sup>/<sub>P120</sub>**

照片尺寸：**10-M / 5-M / 2-M**

4. 电池电量

5. 动感侦测开启

6. 可以录影时间：**H:MM:SS** 时：分 / **M:SS** 分：秒 / **--:--** 无

可以拍照张数：**+00000** (超过最大可显示数量时，  
显示 "+99999") / **-----** 无

7. 展开模式

半球形 / 方形 / 二分割 / 环形

8. 已经录影时间 /

已经拍照张数 (超过最大可显示数量时，显示 "+9999")

## 开机 / 关机

### ■ 开机：





电源关闭时，长按  按钮 1 秒开机。

### ■ 关机：

电源开启时，长按  按钮 1 秒关机。

 如果无法正常关机，可取出电池，强行断电。

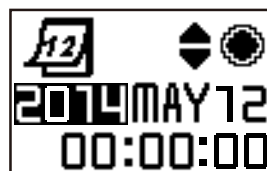

## 首次开机设置日期和时间

1. 首次长按  按钮开机，进入日期和时间设置画面，显示 "年月日时：分：秒"。
2. 正在调整的选项显示为黑色底色，按  或  按钮调整数值，按  按钮确定。
3. 调整完 "分" 的数值后，按  按钮进入 Wi-Fi 主画面。









## 菜单介绍

1. 在主画面（除 Wi-Fi 模式），按  按钮进入一阶菜单，按  或  按钮选择设置项目。按  按钮确认选项并进入二阶菜单。

 在录影模式 / 循环录影模式 / 间隔录影模式可以进入  录影设置和  一般设置。



 在拍照模式 / 连拍模式可以进入  拍照设置和  一般设置。

2. 按  或  按钮选择设置项目，按  按钮确认选项并进入三阶菜单（显示为黑色底色）。

3. 按  或  按钮选择设置项目，按  按钮确认选项并返回二阶菜单。

4. 选择 ，按  按钮返回一阶菜单。

5. 选择 **EXIT**，按  按钮返回主画面。

一阶菜单	录影设置 	拍照设置 	一般设置 	EXIT
二阶菜单	展开模式 	展开模式 	音量 	
	影片尺寸 	照片尺寸 	自动关机 	
	间隔录影 	白平衡 	日期 / 时间 	
	循环录影 		格式化 	
	动感侦测 	<b>EXIT</b>	重置 	
	风声消除 		固件版本 	
	白平衡 			
			<b>EXIT</b>	
	<b>EXIT</b>			



## 一般设置

### ■ 音量 /

设置摄像机的音量。

有 2 个选项：

-  开启
-  关闭

### ■ 自动关机 /





功能开启时，在设定时间内无操作（录影中或 Wi-Fi 连接中除外），摄像机会自动关机。

有 2 个选项：

-  60 秒
-  关闭

### ■ 日期 / 时间

设置摄像机的日期和时间。

1. 日期和时间设置画面显示 "年月日时:分:秒"；
2. 正在调整的选项显示为黑色底色，按  或  按钮调整数值，按  按钮确定跳至下一选项；
3. 调整完 "分" 的数值后，按  按钮返回二阶菜单。



### ■ 格式化 Format

格式化可以清除存储卡或内建存储体中存储的所有数据。

摄像机在插入存储卡的状态下，只可以格式化存储卡。若需要格式化内建存储体，请先取出存储卡。

有 2 个选项：

- **YES** 确认
- **NO** 取消

若选择 **YES**，按  按钮开始格式化，结束后返回二阶菜单。

### ■ 重置

重置可以将摄像机所有设置恢复到出厂初始状态（除日期和时间外）。

有 2 个选项：

- **YES** 确认
- **NO** 取消

若选择 **YES**，按  按钮开始重置，结束后返回二阶菜单。

### ■ 固件版本 FW Version

查看摄像机固件版本。按  按钮返回二阶菜单。

若存储卡中存储有新版本时，进入版本更新菜单。

版本更新三阶菜单有 2 个选项：

- **YES** 确认
- **NO** 取消

若选择 **YES**，按  按钮开始更新，结束后摄像机自动关机。





 若显示电量不足警告，请充电后再更新版本。



## 录影设置



### ■ 展开模式 (适用于录影模式、循环录影模式、间隔录影模式)

选择几种不同的视觉效果。

有 5 个选项：

-  半球形 \*<sup>1</sup>
-  方形 \*<sup>2</sup>
-  二分割 \*<sup>1</sup>
-  环形 \*<sup>1</sup>
-  全景 \*<sup>1</sup>











 \*<sup>1</sup> 表示此选项对应的影像尺寸默认值为  (1440P30)。

 \*<sup>2</sup> 表示此选项对应的影像尺寸默认值为  (1080P30)。

### ■ 影片尺寸 (适用于录影模式、循环录影模式、间隔录影模式)

设置录影时的影像分辨率。

有 10 个选项：



-  1920×1080(30fps)
-  1440×1440(30fps) \*<sup>3</sup>
-  1072×1072(30fps) \*<sup>3</sup>
-  1072×1072(30fps)(EIS)
-  1280×960(50fps) \*<sup>1</sup>
-  1280×960(30fps)
-  1280×720(60fps) \*<sup>1</sup>
-  1280×720(30fps)
-  848×480(60fps) \*<sup>1</sup>\*<sup>2</sup>
-  848×480(120fps) \*<sup>1</sup>\*<sup>2</sup>

 \*<sup>1</sup> 表示在间隔录影模式下无法选择。

\*<sup>2</sup> 表示在循环录影模式下无法选择。















若在录影模式下设定为该影片尺寸，切换到循环录影或间隔录影模式时，影像尺寸自动设置为  (1080P30)。

 \*<sup>3</sup> 表示不支持电子图像稳定 (EIS)。

  (480P120) 高速录影：







- ① 以超高速拍摄动感影像，并通过正常的 30fps 速度回放，从而轻松捕捉到肉眼难以分辨的精彩瞬间。
- ② 最长可记录时间为 60 秒，当时间到 60 秒时，自动停止录影。
- ③ 不能记录声音。
- ④ 动感侦测无效。

影片尺寸和展开模式对应一览表：(○表示支持，X表示不支持)





					
 1920×1080(30fps)	X	○	X	X	X
 1440×1440(30fps)	○	X	○	○	○
 1072×1072(30fps)	○	X	○	○	○
 1072×1072(30fps)(EIS)	○	X	○	○	○
 1280×960(50fps)	X	○	X	X	X
 1280×960(30fps)	X	○	X	X	X
 1280×720(60fps)	X	○	X	X	X
 1280×720(30fps)	X	○	X	X	X
 848×480(60fps)	X	○	X	X	X
 848×480(120fps)	X	○	X	X	X

## ■ 间隔录影（适用于间隔录影模式）

有 6 个选项：



-  1 秒
-  2 秒
-  5 秒
-  10 秒
-  30 秒
-  60 秒

 间隔录影模式下：



- ① 不能选择  (960P50)、 (720P60)、 (480P60) 或  (480P120)。
- ② 动感侦测无效。

## ■ 循环录影（适用于循环录影模式）

有 2 个选项：

-  5 分钟
-  10 分钟



 循环录影模式下：



- ① 不能选择  (480P60) 或  (480P120)。
- ② 动感侦测无效。

## ■ 动感侦测（适用于录影模式）

动感侦测是指若摄像机侦测到移动的物体进入画面中，会自动开始录影。录影过程中，若侦测到画面内连续 10 秒内无物体移动，自动暂停录影。

有 2 个选项：

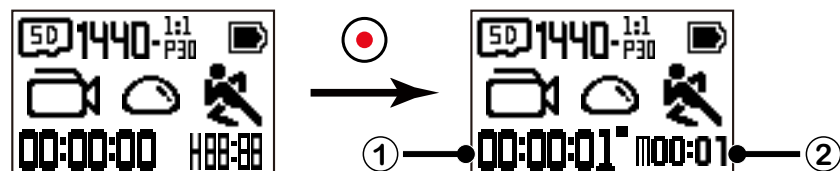

-  关闭
-  开启

1. 进入动感录影三阶菜单，选择  ，然后返回主画面。
2. 主画面上显示  图标。按  按钮，摄像机开始侦测。侦测到画面中有物体移动时开始录影。
3. 当画面 10 秒内无物体移动时，自动停止录影。当画面内再次有物体移动时，录影自动开始，并同时生成一个新的录影档。



- ① 表示有记录下的总时间
- ② 表示开启动感侦测的总时间

4. 再次按  按钮停止录影和侦测。

 动感侦测状态下不能选择  (480P120)。

## ■ 风声消除（适用于录影模式、循环录影模式、间隔录影模式）

风声消除是指减轻由风造成的噪音。

有 2 个选项：

-  关闭
-  开启

## ■ 白平衡（适用于录影模式、循环录影模式、间隔录影模式）

白平衡是指使用者在不同的光源下调整色温，以确定色彩能正确地重现。

有 5 个选项：





-  自动白平衡
-  白天
-  阴天
-  荧光灯
-  水下



## 拍照设置



### ■ 展开模式（适用于拍照模式、连拍模式）

选择几种不同的视觉效果。

有 5 个选项：

-  半球形 \*<sup>1</sup>
-  方形 \*<sup>2</sup>
-  二分割 \*<sup>1</sup>
-  环形 \*<sup>1</sup>
-  全景 \*<sup>1</sup>



 \*<sup>1</sup> 表示此选项对应的照片尺寸默认为 。

 \*<sup>2</sup> 表示此选项对应的照片尺寸默认为 。









### ■ 照片尺寸（适用于拍照模式、连拍模式）

设置照片的影像分辨率。

有 3 个选项：

-  3264×3264(1:1)
-  2592×1944(4:3)
-  1920×1080(16:9)

照片尺寸和展开模式对应一览表：（○表示支持，X表示不支持）

					
	○	X	○	○	○
	X	○	X	X	X
	X	○	X	X	X

### ■ 白平衡（适用于拍照模式、连拍模式）

白平衡是指使用者在不同的光源下调整色温，以确定色彩能正确地重现。



有 5 个选项：

-  自动白平衡
-  白天
-  阴天
-  荧光灯
-  水下

## 模式介绍

在主画面，按  按钮可以进行模式切换。

有 6 种模式可选：Wi-Fi 模式 、录影模式 、拍照模式 、循环录影模式 、间隔录影模式 、连拍模式 。

-  **Wi-Fi 模式 **：只有摄像机设置为 Wi-Fi 模式时，才能使摄像机与电脑或智能设备之间建立 Wi-Fi 连接。
-  如果在摄像机和电脑或智能设备 Wi-Fi 连接的状态下，切换到其它模式（录影模式、拍照模式、循环录影模式、间隔录影模式、连拍模式），摄像机将自动断开 Wi-Fi 连接。如果您希望一直将摄像机和您的设备进行连接，请保持摄像机上设置为 Wi-Fi 模式。

## ■ Wi-Fi 模式

### 下载和安装应用程序

#### ●智能设备：

从应用程序商店下载安装包  ( App 名称：PIXPRO SP360 ) 到智能设备上，并依照界面提示进行安装。



Android 系统：在 Google Play 中搜索 "PIXPRO SP360"，下载并安装。



iOS 系统：在 App Store 中搜索 "PIXPRO SP360"，下载并安装。



#### ●电脑：

从官方网站上下载应用程序 "PIXPRO SP360" ( 电脑版 ) 安装包  / ，并依照界面提示安装到电脑上。



<http://kodakpixpro.com/AsiaOceania/cn/support/downloads.php>

#### 使用前请先确认以下几点注意事项：

1. 请不要在有强磁场、静电、电波干扰的场所（例如微波炉附近）使用，可能会导致接收不到信号。
2. 请不要在飞机上使用 Wi-Fi 或 NFC 连接功能。
3. 使用 Wi-Fi 或 NFC 连接时，请保持摄像机和设备之间距离在 20 米（65 英尺）以内，且无信号屏蔽干扰。
4. 摄像机和智能设备只能一对一连接。
5. 摄像机和电脑只能一对一连接。
6. 您的智能设备系统版本需要满足 iOS 7 及以上或 Android 4.0 及以上。iphone 4S，iPad mini 1 和 iPad 2 及更早机型（任何系统版本）都不支持此款 App。
7. 您的电脑系统版本需要满足 Mac OS X 10.10/10.9/10.8 或 Windows 8/7。

## 使用 Wi-Fi 连接摄像机和智能设备（或电脑）

Wi-Fi 模式下，按  按钮直接中断连接并退出 Wi-Fi 模式。

### 1. 摄像机：

查看摄像机电池室内的标签上的 SSID（服务集标识）（PIXPRO-SP360\_XXXX）和密码（初始密码为 12345678）讯息。按  按钮切换到 Wi-Fi 模式。开启 Wi-Fi 模式 1 秒后进入等待连接界面。



如果要断开连接，按  按钮。按  或  按钮选择 **YES** 后，再按  按钮则退出 Wi-Fi 模式。







### 2. 智能设备或电脑：

开启 Wi-Fi 功能，自动开始搜索周边的 Wi-Fi 热点。选择和摄像机相同的 SSID（PIXPRO-SP360\_XXXX），并输入密码。

### 3. 摄像机：

Wi-Fi 连接成功时，进入 Wi-Fi 已连接界面。



如果要断开连接，按  按钮。若按  或  按钮选择 **YES** 后，再按  按钮则进入等待连接界面。若要完全退出 Wi-Fi 连接，请按  按钮。







### 4. 智能设备或电脑：

Wi-Fi 连接成功后，在智能设备上轻触 App 图标  开始使用；或双击电脑桌面上的应用程序图标  /  开始使用。

### 5. 摄像机：

App 和摄像机连接后，显示 App 已连接界面。







如果要断开连接，按  按钮。若按  或  按钮选择 **YES** 后，再按  按钮则进入等待连接界面。若要完全退出 Wi-Fi 连接，请按  按钮。







使用 App 开始录影时，摄像机上显示录影界面。



若想要停止录影，可通过 App 进行操作或者按  按钮断开连接。再按  或  按钮选择 **YES** 后，最后按  按钮进入等待连接界面。



录影过程中若 Wi-Fi 连接中断，摄像机继续保持录影状态，并进入无连接录影界面。此时按  按钮进入选择是否停止录影界面，按  或  按钮选择 **YES** 后，再按  按钮则等待连接界面。

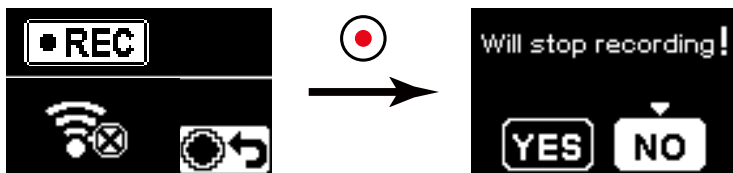

如果录影开始后三分钟内，没有触摸智能设备的屏幕，将自动断开 Wi-Fi 连接，但摄像机继续保持录影状态。

## 使用 NFC 连接摄像机和智能设备

1. 开启智能设备的 NFC 功能。
2. 将摄像机的 NFC 标志轻轻触碰智能设备的 NFC 感应位置，智能设备发出提示音或震动，表示 NFC 连接成功。
3. App 自动开启。

 NFC 连接仅在智能设备屏幕解锁的状态下触碰有效。



 当智能设备连接成功后，如果用另一台摄像机触碰此智能设备，之前的连接将会被取代。



## ■ 录影模式

可以录制动态影像。适合在一般环境下录影。

使用方法：

按  按钮开始录影。再次按  按钮停止录影。

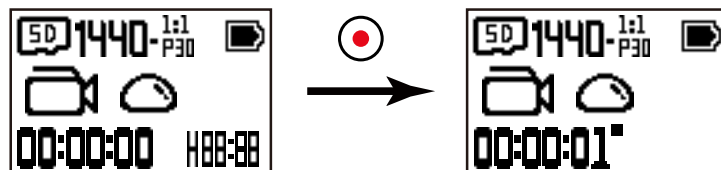

## ■ 拍照模式

可以拍摄静止影像。适合在一般环境下拍照。

使用方法：

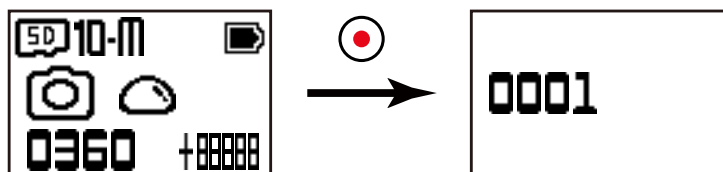

按  按钮拍照。





## ■ 循环录影模式

循环录影是指录影开始后将影片按选择的时间长度为单位记录成一段段独立的影片。摄像机会连续录制选定时间长度的影片，直到手动停止录影为止。当存储卡记满后摄像机会从此循环录影档的第一段影片开始覆盖。

使用方法：

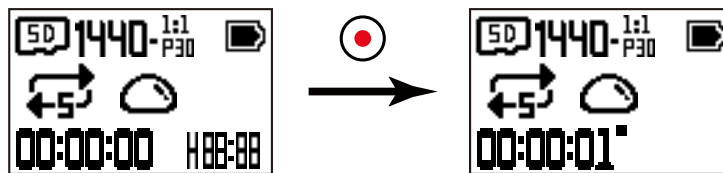
按  按钮开始录影。再次按  按钮停止录影。





 循环录影模式只能在插有存储卡状态下使用。

在关机状态下且关机前摄像机设置为循环录影模式，使用 Micro USB 线连接摄像机和外接电源，摄像机自动开机并开始录影。（例如：摄像机连接汽车车载电源时，当汽车启动时自动开机并录影，汽车熄火一分钟后停止录影，摄像机存储录影档案后自动关机）。

## ■ 间隔录影模式

间隔录影是指通过间隔一定的时间来录制一帧，并把每个间隔节点那一帧的影片拼接起来，从而将一些需要长时间才能完成的过程浓缩为一小段的影像呈现出来。

使用方法：

按  按钮开始录影。再次按  按钮停止录影。

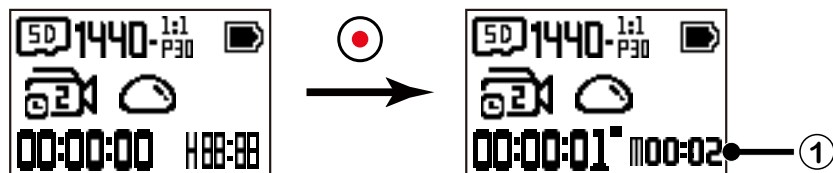

① 表示当前倒数秒数

 不能记录声音。

## ■ 连拍模式

连拍是指单次连续拍照 10 张后自动停止。

使用方法：

按  按钮，摄像机自动拍照 10 张后停止。



# 使用接口

## Micro USB 接口



### 充电





11

### 使用外接电源供电

在电池电量不足或者需要长时间供电状况下，可以使用外接电源（电源适配器、车载电源、移动电源等电源设备）替代电池供电，此时可以进行功能设置、拍摄等操作。

在开机状态下，使用 Micro USB 线连接摄像机和外接电源，由外接电源供电，LCD 上显示 "  "。

在关机状态下，使用 Micro USB 线连接摄像机和外接电源，长按  按钮开机，由外接电源供电，LCD 上显示 "  "。

-  对外接电源的要求：输出电源为 5V，输出电流为 1A。
-  若在装有电池且开机的状态下，长按  按钮关机，此时开始对电池充电。
-  在关机状态下且关机前摄像机设置为循环录影模式，使用 Micro USB 线连接摄像机和外接电源，摄像机自动开机并开始录影。（例如：摄像机连接汽车车载电源时，当汽车启动时自动开机并录影，汽车熄火一分钟后停止录影，摄像机存储录影档案后自动关机。）

### 数据传输

使用 Micro USB 线连接摄像机和电脑，将摄像机中的文件复制到电脑中。

步骤如下：

1. 用 Micro USB 线连接电脑（电脑需处于开机状态）和摄像机，连接过程中摄像机显示 "Connecting..."，电脑会自动侦测到摄像机。

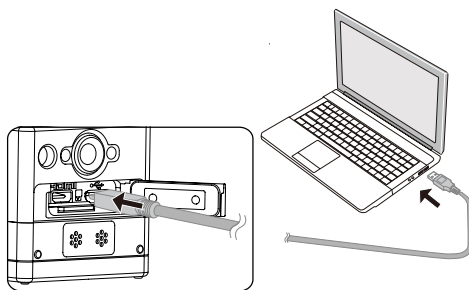

2. 在电脑上打开摄像机的文件夹，将您需要的资料复制到电脑上。传输完毕后，请依照电脑系统安全移除 USB 设备的方式，移除 USB 线。
3. 拔出 Micro USB 线，摄像机自动关机。

- ④ 摄像机支持 Windows 8/7 和 Mac OS X (V10.6.8~V10.10) 系统。
- ④ 摄像机中如果插有存储卡，将只读取存储卡中的文件。如需读取内建存储体中的文件请在连接电脑前取出存储卡。
- ④ 影像存储的过程中记忆卡中会自动生成文件名为“SCN”的文件夹，删除影片后，请删除此文件夹，以免占用多余的容量空间。





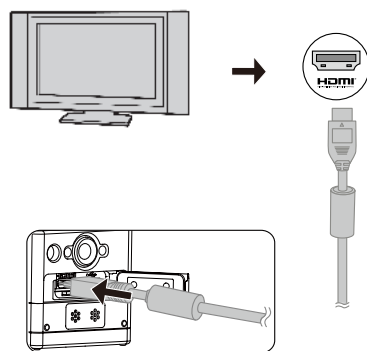

## Micro HDMI 接口

摄像机可以通过 Micro HDMI 线在电视上进行影片和照片回放。

步骤如下：

1. 用 Micro HDMI 线（需单独购买）连接符合 HDMI 标准的电视和摄像机（摄像机和电视需处于开机状态）；



2. 摄像机上显示 "Connecting..."，连接成功后电视上显示摄像机内存或存储卡内的档案。
  3. 按  或  按钮进行档案浏览。
  4. 当画面出现录影档案时，按  按钮开始播放，按  按钮快退，按  按钮快进，再次按  按钮暂停播放。
- ④ 摄像机在关机状态下连接电视，长按  按钮可以开机。

## 规格表

 设计与规格均可能变更，恕不另行通知。

图像传感器	类型	1/2.33" MOS
	有效像素	1.636 千万像素
	总像素	1.752 千万像素
镜头	焦距	0.805mm
	相当于 35mm 胶片	8.25mm
	光圈值	F2.8
	镜头构成	7 群 9 片
	光学变焦	定焦，214 度
	对焦范围	50cm~ ∞
防手震	电子防抖	
影像尺寸	照片尺寸	10M : 3264×3264(1:1) 5M : 2592×1944(4:3) 2M : 1920×1080(16:9)
	影片尺寸	1920×1080(30fps) 1440×1440(30fps) 1072×1072(30fps) 1072×1072(30fps)(EIS) 1280×960(50fps) 1280×960(30fps) 1280×720(60fps) 1280×720(30fps) 848×480(60fps) 高速录影 : 848×480(120fps)
档案格式	照片	Exif 2.3 (JPEG)
	影片	MP4 [ 影像 : H.264; 音频 : 高级音频编码 ( 立体声 ) ]
拍摄模式	Wi-Fi, 拍照, 录影, 循环录影, 间隔录影, 连拍	

生活防水	相当于 JIS/IEC IPX5 ( 机身 )
防摔	达到 2 米
防尘	相当于 JIS/IEC IP6X
防冻	-10°C
LCD	1.0 英寸 TN LCD
水平仪	2 轴
ISO 感光度	自动 ( 100~800 )
测光方式	人工智能自动曝光 ( AiAE )
曝光控制方式	程序曝光
连拍	支持
白平衡	自动白平衡, 白天, 阴天, 荧光灯, 水下
存储媒介	内建存储体 : 约 8MB
	microSD/microSDHC 存储卡 ( 最大支持 32GB ) 【不支持 MMC 存储卡】
语言	英语
接口	USB 2.0 ( Micro 5 pin USB ), HDMI ( Type D )
Wi-Fi	支持 ( 802.11b/g/n )
NFC	支持
远程遥控	支持 ( 通过智能设备 )
电源	可充电锂离子电池, LB-080, 3.6V 1250mA, 支持摄像机内充电
电池寿命	约 350 枚 ( 根据 CIPA 测试标准 ); 约 160 分钟录影 ( @1080p/30fps )
操作环境	温度: -10 ~ 40°C, 湿度: 0 ~ 90%
尺寸	约 41.1×50.0×52.1mm ( 不含玻璃镜头盖 ) ( 根据 CIPA 测试标准 )
重量	约 103g ( 不含电池和存储卡 )

## 提示语与警告讯息

讯息	说明	处理方式
	<ul style="list-style-type: none"> <li>■ 文件夹过多，造成开机时间延迟。</li> <li>■ 按  按钮拍照时，文件夹过多造成存储卡无法存取。</li> </ul>	<ul style="list-style-type: none"> <li>■ 将文件复制到电脑后，删除或格式化。</li> </ul>
	<ul style="list-style-type: none"> <li>■ 当开机时或按  按钮时，摄像机侦测到存储卡容量不足。</li> </ul>	<ul style="list-style-type: none"> <li>■ 将文件复制到电脑后，删除或格式化。</li> </ul>
	<ul style="list-style-type: none"> <li>■ 当开机时或按  按钮时，摄像机侦测到内建存储体容量不足。</li> </ul>	<ul style="list-style-type: none"> <li>■ 将文件复制到电脑后，删除或格式化。</li> <li>■ 使用存储卡。</li> </ul>
	<ul style="list-style-type: none"> <li>■ 格式化后依然无法辨识存储卡。</li> <li>■ 读取存储卡发生错误。</li> <li>■ 拍照或录影过程意外中断记录而造成无法继续录影或拍照。</li> </ul>	<ul style="list-style-type: none"> <li>■ 格式化。</li> </ul>
	<ul style="list-style-type: none"> <li>■ 格式化后依然无法辨识内建存储体。</li> <li>■ 读取内建存储体发生错误。</li> <li>■ 拍照或录影过程意外中断记录而造成继续录影或拍照。</li> </ul>	<ul style="list-style-type: none"> <li>■ 格式化。</li> </ul>
	<ul style="list-style-type: none"> <li>■ 低于 Class 6 的存储卡在录制 HD 及以上影片时，会出现写入速度慢且无法继续录制的情况。</li> <li>■ 存储卡中的“SCN”文件夹中档案过多。</li> </ul>	<ul style="list-style-type: none"> <li>■ 请选用一张 Class 6 及以上的存储卡。</li> <li>■ 格式化。</li> </ul>
	<ul style="list-style-type: none"> <li>■ 内建存储体无法记录循环录影，会出现写入速度慢且无法继续录制的情况。</li> </ul>	<ul style="list-style-type: none"> <li>■ 使用存储卡。</li> </ul>

讯息	说明	处理方式
	<ul style="list-style-type: none"> <li>■ 档案处理（存储中、格式化中等）时间超过 2 秒。</li> </ul>	<ul style="list-style-type: none"> <li>■ 使用者不需操作。</li> </ul>
	<ul style="list-style-type: none"> <li>■ 与电脑 USB 连线时。</li> <li>■ 与电视 HDMI 连线时。</li> </ul>	<ul style="list-style-type: none"> <li>■ 连线成功后结束显示。</li> </ul>
	<ul style="list-style-type: none"> <li>■ 电池电量不足要关机前的警示。</li> <li>■ 当电池电量不足无法版本更新。</li> </ul>	<ul style="list-style-type: none"> <li>■ 充电或更换电量充足的电池。</li> </ul>
	<ul style="list-style-type: none"> <li>■ 版本更新中。</li> </ul>	<ul style="list-style-type: none"> <li>■ 使用者不需操作，待更新完毕后关机。</li> </ul>
	<ul style="list-style-type: none"> <li>■ 电池温度过高，产品会自动关机。</li> </ul>	<ul style="list-style-type: none"> <li>■ 关机状态下小心取出电池。待电池冷却后可继续使用。</li> </ul>



## 疑难排解

问题	可能的原因	解决方法
摄像机无法开机	<ul style="list-style-type: none"><li>■ 电池电量已经耗尽。</li><li>■ 电池装入方向错误。</li></ul>	<ul style="list-style-type: none"><li>■ 请充电。</li><li>■ 请依照说明书中的充电方法重新安装电池。</li></ul>
影像模糊	<ul style="list-style-type: none"><li>■ 镜头上或玻璃镜头盖上有脏污。</li></ul>	<ul style="list-style-type: none"><li>■ 用干净的且不会掉纤维的干布将其清理干净。</li></ul>
无法连接 Wi-Fi	<ul style="list-style-type: none"><li>■ 密码输入错误。</li></ul>	<ul style="list-style-type: none"><li>■ 请重新输入密码。若忘记了修改后的密码，可使用重置功能，将密码还原（初始密码：12345678）。</li></ul>
Wi-Fi 连接缓慢	<ul style="list-style-type: none"><li>■ 智能设备后台运行程序过多。</li></ul>	<ul style="list-style-type: none"><li>■ 请关闭智能设备其它不需要的后台运行程序。</li></ul>

# RoHS 调查表

根据《电子信息产品污染控制管理办法》（第 39 号令）及有关规定需显示的内容。

环保使用期限	部件名称	有害有毒物质或元素					
		铅(Pb)	汞(Hg)	镉(Cd)	六价铬(Cr(VI))	多溴联苯(PBB)	多溴二苯醚(PBDE)
主机							
	外壳零件	○	○	○	○	○	○
	电路板	×	○	○	○	○	○
	液晶显示器零件	○	○	○	○	○	○
	结构零件	○	○	○	○	○	○
	镜头零件	○	○	○	○	○	○
附件							
	电池零件	○	○	○	○	○	○
	USB线	○	○	○	○	○	○
<p>○：表示该有毒有害物质在该部件所有均质材料中的含量均在 SJ/T 11363-2006 标准规定的限量要求以下。</p> <p>×：表示该有毒有害物质至少在该部件的某一均质材料中的含量超出 SJ/T 11363-2006 标准规定的限量要求</p>							
 	<p>带有 10 或 5 的标志适用于在中华人民共和国境内销售的电子信息产品，标志中央的数字代表该产品的环保使用年数。只要遵守该产品相关的安全及使用上的注意事项，从生产之日起，在产品的环保使用年限内，不会对环境造成污染，也不会对人身、财产安全带来任何影像。环保使用年数是根据中华人民共和国《电子信息产品环保使用期限通则》制定的。</p>						

# 特色配件

我们提供几种不同的配件让我们的摄像机可以和您的装备配合使用。配件包会因销售商的不同而有差异。您也可以联络当地的销售商单独购买或访问 <http://kodakpixpro.com> 查看更多的客户服务细节。

- ⚠ 在使用前（特别是水中或剧烈运动），请注意做好固定保护，防止摄像机受损或丢失。
- ⚠ 请在粘贴双面胶前保证粘贴面的清洁，油污、湿气和灰尘都会降低双面胶的粘性。双面胶粘贴后不易撕除，粘贴前请考虑好粘贴的位置和角度。
- ⚠ 配件组装后，请检查螺丝和预紧手柄部份是否锁付到位，不可有松动的现象。
- ⚠ 安装预紧手柄前请注意配件上的标记，如图示相对位置进行组装，可以更快捷。



**固定盒：适合在不需要防水的情况下搭配其它配件使用**



安装方法：

1. 首先将转接头插入固定盒的底部，再用定位螺丝扭紧。



2. 将摄像机放入固定盒中，按压锁扣下方直至锁紧。

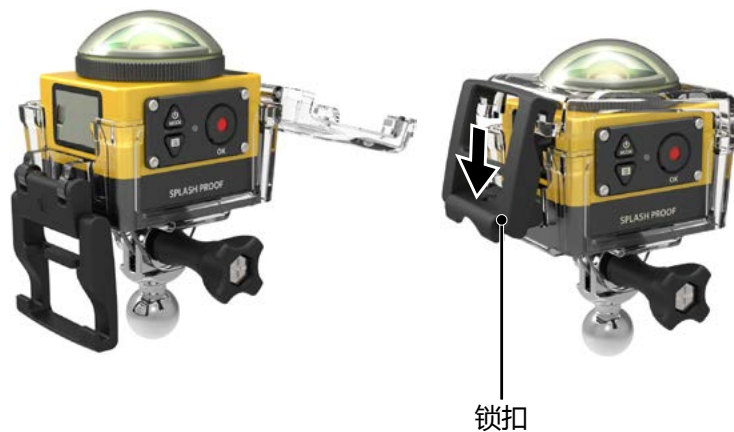

**防水盒：适合在水下、雨天或海边等需要防水保护的情况下搭配其它配件使用**



安装方法：

1. 首先将转接头插入防水盒的底部，再用定位螺丝扭紧。

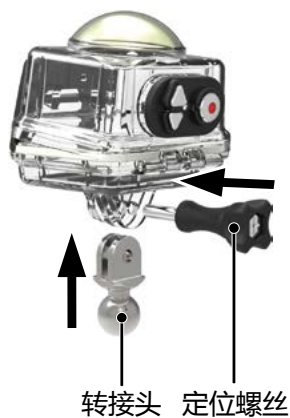

2. 取下摄像机的玻璃镜头盖，将摄像机放入防水盒中，放入防雾片，按压锁扣下方直至锁紧。



在有水的环境中使用前，请务必先将摄像机装入防水盒中，并且水深不可超过 60 米（196 英尺）。

防雾片具有吸收湿气的功能。使用前请先烘干（在约 80-85°C 的烤箱中加热 5 分钟），每张防雾片最多可重复使用 3-4 次。

## 平面粘性固定座：适合粘贴在滑板等平面物体上





## 弧面粘性固定座：适合粘贴在头盔等弧面物体上



### 安装方法：

粘性固定座有两种：平面型和弧面型。您可根据所要使用的对象的形状进行选择。

两者的组装方式相同，以粘性固定座（平面型）为例说明：

1. 组装好固定盒或防水盒（ 35 /  36）。
2. 将系绳一端系在固定座上，另一端系在固定盒或防水盒上。
3. 将接头、预紧螺母和粘性固定座依图示方向组装，先将接头压入粘性固定座中，再将预紧螺母旋转扭紧。
4. 将粘性固定座底部双面胶粘贴在所要使用的对象上。

 双面胶是一次性用品，撕除后需更换新的双面胶。

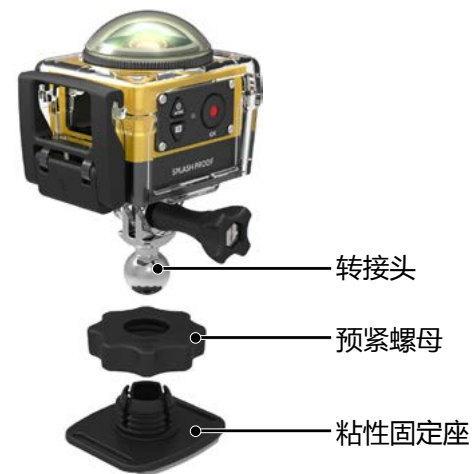
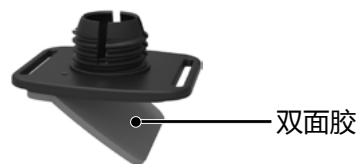

## 车把支架：适合固定在自行车把、帆船杆等管状物体上



### 安装方法：

1. 组装好固定盒或防水盒 ( 35 / 36 )。
2. 将车把夹子套在车把上，旋转螺丝进行固定。





3. 将转接头、预紧螺母和车把夹子依图示方向组装，先将转接头压入车把夹子中，再将预紧手柄旋转扭紧。



## 吸盘固定座：适合吸附在汽车挡风玻璃（或光滑平面）上



### 安装方法：

1. 组装好标准固定盒或防水盒（ 35 /  36）。
2. 将接头、预紧螺母和吸盘固定座依图示方向组装，先将接头压入吸盘固定座中，再将预紧螺母旋转扭紧。



3. 先将吸盘固定座和挡风玻璃擦拭干净，再将吸盘贴在挡风玻璃上，按压手柄，使其吸附在挡风玻璃上。





## 头盔固定座（通风孔用）-A：适合固定在自行车头盔等镂空的物体上



安装方法：

1. 将固定座的定位柱对准摄像机的定位孔，固定座上的螺丝对准摄像机的三脚架固定孔，使用硬币类的工具旋转螺丝进行固定。
2. 将绑带展开，再将绑带两端穿入头盔。将绑带两端穿入卡扣中，按下卡扣压板。



## 头盔固定座（通风孔用）-B：适合固定在自行车头盔等镂空的物体上



### 安装方法：



1. 将固定座的定位柱对准摄像机的定位孔，固定座上的螺丝对准摄像机的三脚架固定孔，再用定位螺丝扭紧。
2. 将绑带展开，再将绑带两端穿入头盔。将绑带两端穿入卡扣中，按下卡扣压板。



## 头戴固定座：适合佩戴在头部



安装方法：

1. 组装好固定盒或防水盒 (  35 /  36 )。
2. 先将固定盒或防水盒的底部插入固定座中，再用定位螺丝扭紧。



3. 将绑带套在头上，调整松紧度。

## 冲浪板粘性固定座：适合粘贴在冲浪板等水上运动工具上



### 安装方法：

1. 组装好防水盒 ( 36 )。
2. 将系绳一端系在固定座 ( 小 ) 上，另一端系在防水盒上。
3. 将转接头、预紧螺母和固定座 ( 大 ) 依图示方向组装，先将转接头压入固定座 ( 大 ) 中，再将预紧螺母旋转扭紧。
4. 将固定座 ( 大 ) 底部和固定座 ( 小 ) 底部的双面胶粘贴在所要使用的对象上。

📄 双面胶是一次性用品，撕除后需更换新的双面胶。



## 便携夹：适合夹在腰带或背带上



安装方法：

1. 将便携夹的定位柱对准摄像机的定位孔，螺丝对准摄像机的三脚架固定孔，扭紧固定。
2. 将夹子夹在腰带上。



## 延长臂：

您可以在配件中增加一个或两个延长臂，帮助您更加灵活地调整摄像机的安装角度。

支持的配件有：平面粘性固定座、弧面粘性固定座、车把支架、吸盘固定座、冲浪板粘性固定座。



The Kodak logo is displayed in red text on a yellow background that features a stylized arrow pointing to the right.

许可商品

柯达商标及商品外观均获得柯达授权使用。

© 2014 JK Imaging Ltd. All Rights Reserved.

JK Imaging Ltd., 17239 So. Main Street, Gardena, CA 90248 USA

JK Imaging Europe, 71 Clarendon Road, Watford, WD17 1DS, UK

<http://kodakpixpro.com>