

**Kodak**  
**PIXPRO FZ201**  
Digital Camera



Quick start guide  
快速入门指引  
快速入門指引  
Panduan mulai cepat  
त्वरति आरंभ मार्गदर्शिका  
คู่มือเริ่มต้นใช้งานฉบับย่อ

BC

**Kodak** Licensed Product · 许可商品  
許可商品 · Produk Berlisensi  
लाइसेन्सीकृत उत्पाद · ผลิตภัณฑ์ที่ได้รับอนุญาต

The Kodak trademark and trade dress are used under license from Kodak.  
柯达商标及商品外观均获得柯达授权使用。  
柯達商標及商品外觀均獲得柯達授權使用。  
Merek dagang dan karakteristik dagang Kodak digunakan berdasarkan lisensi dari Kodak.  
Kodak दरेडमार्क और दरेड बुरेस कोडक के लाइसेंस के अधीन उपयोग होते हैं।  
Kodak และสัญลักษณ์การค้า ถูกใช้ภายใต้การได้รับอนุญาตจาก Kodak  
© 2014 by JK Imaging Ltd. All rights reserved.  
JK Imaging Ltd. 1411 W. 190th Street, Suite 550, Gardena, CA 90248, USA  
www.kodakpixpro.com

The Camera User Manual is available at the website location below:  
相机使用说明书的网站链接：  
相機用戶手冊的網站鏈接：  
Panduan Pengguna Kamera tersedia di website dibawah ini:  
कैमरा उपयोगकर्ता मैनुअल नीचे की वेबसाइट पर उपलब्ध है:  
กล้องเว็บไซต์ เกี่ยวกับคู่มือการใช้งาน กล้อง :



<http://kodakpixpro.com/AsiaOceania/cn/support/downloads.php>

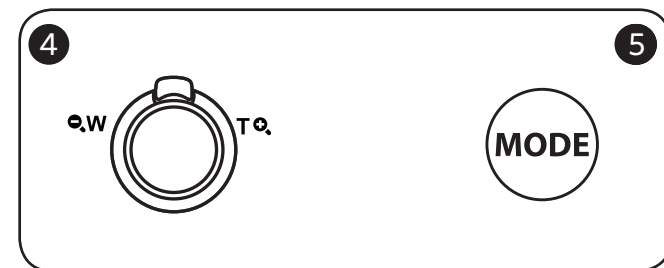
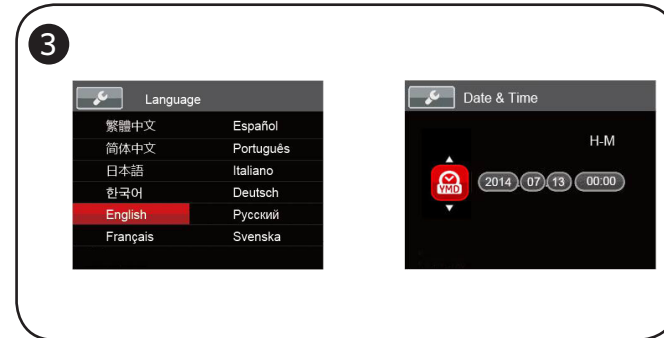
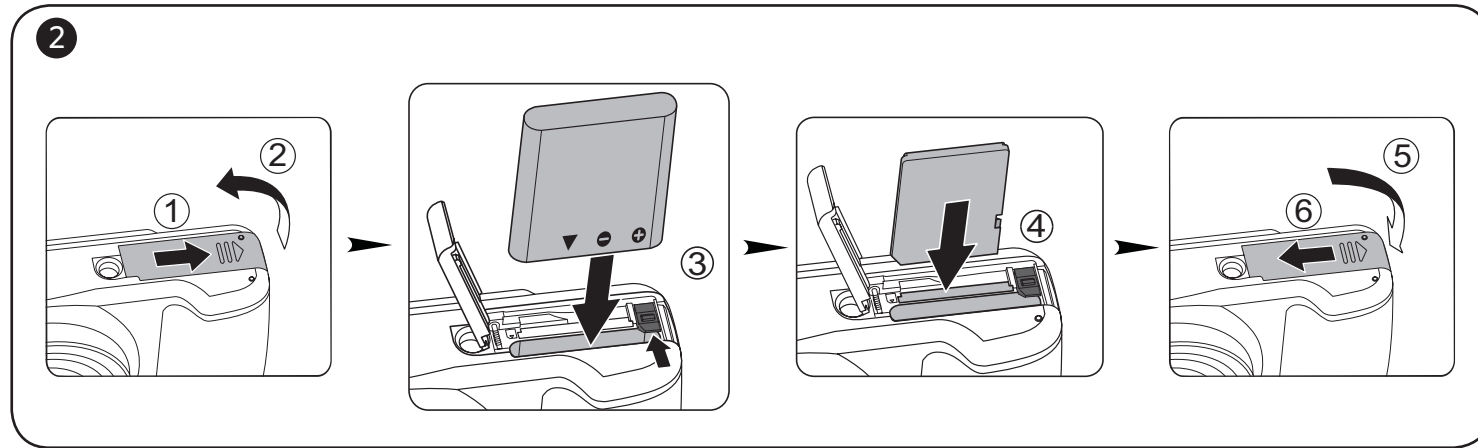
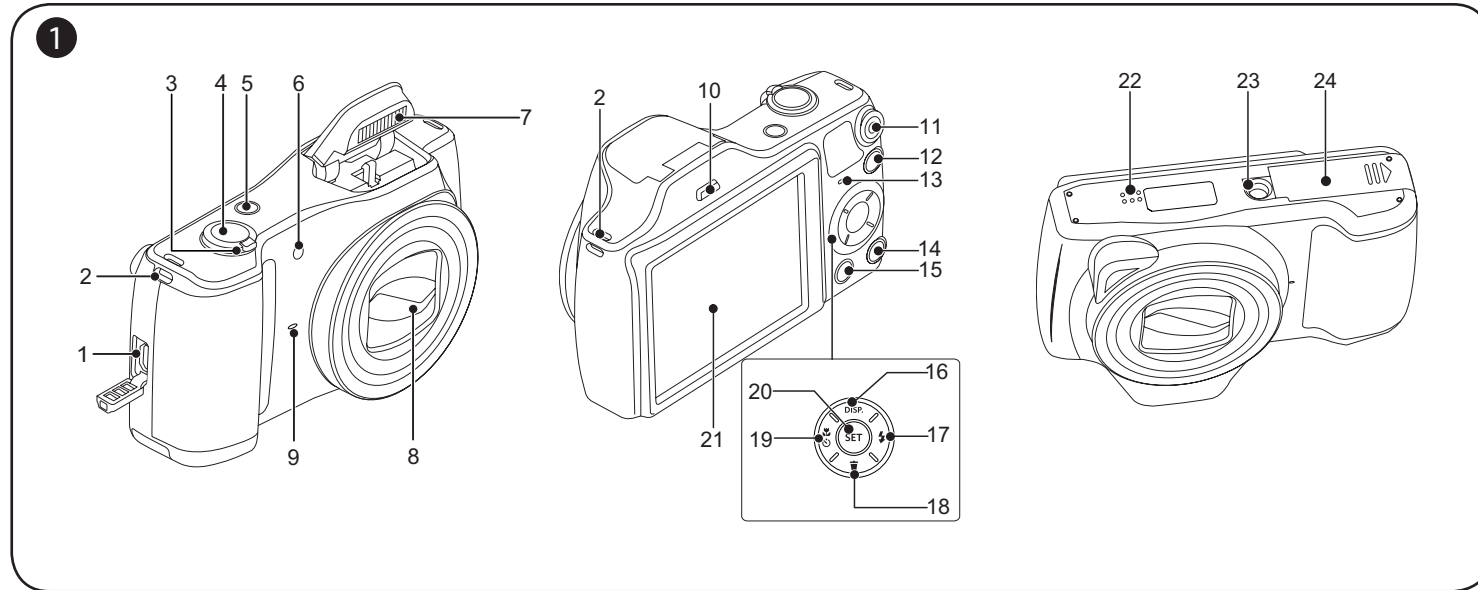

Quick start guide

1 Camera Views

1	Micro USB port	13	Indicator lamp
2	Strap eyelet	14	Playback button
3	Zoom lever	15	Menu button
4	Shutter button	16	Display button/Up button
5	Power button	17	Flash button/Right button
6	AF assist beam/Self-timer lamp	18	Delete button/Down button
7	Flash lamp	19	Macro button/Self-timer button/Left button
8	Lens	20	SET button
9	Microphone	21	LCD
10	Flash pop-up button	22	Speaker
11	Fast video recording button	23	Tripod socket
12	Mode button	24	Battery cover

2 Insert the Battery and the Memory Card

1. Open the battery cover.
2. Insert the battery into the Battery Compartment.
3. Insert the memory card into the slot.
4. Close the battery cover.

3 Setting the Language/Date/Time

1. Press the power button to turn the camera on and the language menu will appear. Use the up/down/left/right buttons to select a language, and press the (SET) button to confirm the language.
2. Use the up/down/left/right buttons again to set the date and time, and press the (SET) button to confirm.

4 Taking a Picture

1. Hold the camera securely.
2. Use the zoom lever to select Tele or Wide position to zoom in or out on your subject.
3. Press the shutter button half way to focus on the subject. When the focus frame turns green, press the shutter button completely down to take the picture.

5 Using the Mode Button

This camera provides a convenient mode selection button that allows you to manually switch among different camera settings with ease. Available modes are listed below:

	Auto Mode		Movie Mode
	Manual Mode		Panorama Mode
	Portrait Mode		Scene Mode

6 Using the Fast Video Recording Button

In shooting mode, press the (RECORD) button to begin recording a video. After recording, press the (RECORD) button again to stop recording. The camera will store the video and return to the shooting screen.

7 Using the Menu Button

In each mode, press the (MENU) button to access the "Easy Menu". Press the up/down buttons to move among options, then press the (SET) button to make a selection. Choosing the (FULL) within this list will provide access to the "Full Menu":

Shooting Mode	Playback Mode

8 Flash Mode

Press the (FLASH) button to open the flash as needed.

快速入门指引

1 相机视图

1	Micro USB接口	13	指示灯
2	背带孔	14	回放按钮
3	变焦杆	15	菜单按钮
4	快门按钮	16	显示按钮/向上按钮
5	电源按钮	17	闪光灯按钮/向右按钮
6	自动对焦辅助灯/自拍定时器灯	18	删除按钮/向下按钮
7	闪光灯	19	微距按钮/自拍按钮/向左按钮
8	镜头	20	确定 ( SET ) 按钮
9	麦克风	21	液晶显示器 ( LCD )
10	闪光灯弹起按钮	22	扬声器
11	快速录影按钮	23	三脚架固定孔
12	模式按钮	24	电池盖

2 装入电池、存储卡

1. 打开电池盖。
2. 将电池装入电池室中。
3. 将存储卡装入卡槽。
4. 关上电池盖。

3 设置语言/日期/时间

1. 按电源按钮开机，出现语言设定菜单。使用向上/向下/向左/向右按钮选择一个语言，然后按 (SET) 按钮确认语言。
2. 使用向上/向下/向左/向右按钮设置日期和时间，然后按 (SET) 按钮确认。

4 拍照

1. 平稳的握住相机。
2. 拨动变焦杆切换至远摄位置 ( T ) 或广角位置 ( W ) ，即可放大或缩小要拍摄的对象。
3. 半按快门按钮进行对焦，当出现绿色对焦框时，再完全按下快门按钮完成拍照。

5 使用模式按钮

相机提供一个方便的模式按钮，可让您轻松切换各个模式。以下列出所有可选择的模式：

	自动模式		录影模式
	手动模式		全景模式
	人像模式		场景模式

6 使用快速录影按钮

在拍摄模式下，按 (RECORD) 按钮将直接进行录影。再按 (RECORD) 按钮结束录影，即可存储动画，并返回到拍摄画面。

7 使用菜单按钮

在所有模式下，按 (MENU) 按钮进入“简易菜单”，按向上/向下按钮在选项中切换，按 (SET) 按钮确定选择一个项目。若选择 (FULL) 将进入“完整菜单”：

拍摄模式	回放模式

8 闪光灯模式

按 (FLASH) 按钮，闪光灯即可弹起。

## 快速入門指引

### 1 相機視圖

1	Micro USB連接埠	13	指示燈
2	背帶孔	14	回放按鈕
3	變焦杆	15	選單按鈕
4	快門按鈕	16	顯示按鈕//向上按鈕
5	電源按鈕	17	閃光燈按鈕/向右按鈕
6	自動對焦輔助燈/自拍定時指示燈	18	刪除按鈕/向下按鈕
7	閃光燈	19	近拍按鈕/自拍按鈕/向左按鈕
8	鏡頭	20	確定 ( SET ) 按鈕
9	麥克風	21	LCD
10	閃光燈彈起按鈕	22	揚聲器
11	快速錄影按鈕	23	三腳架固定孔
12	模式按鈕	24	電池蓋

### 2 裝入電池、記憶卡

- 開啟電池蓋。
- 將電池裝入電池室中。
- 將記憶卡裝入卡槽。
- 關上電池蓋。

### 3 設定語言/日期/時間

- 按電源按鈕開機，顯示語言設定選單。使用向上/向下/向左/向右按鈕選擇語言，然後按 **(SET)** 按鈕確認語言。
- 使用向上/向下/向左/向右按鈕設置日期和時間，然後按 **(SET)** 按鈕確認。

### 4 拍照

- 平穩的握住相機。
- 撥動變焦桿切換至望遠端 ( T ) 或廣角端 ( W ) 位置，即可放大或縮小拍攝的對象。
- 輕按快門按鈕將焦距對準拍攝物體中央。當出現綠色對焦框時，再完全按下快門拍攝照片。

### 5 使用模式按鈕

相機提供一個方便的模式按鈕，可讓您輕鬆切換各個模式。以下列出所有可選擇的模式：









	自動模式		錄影模式
	手動模式		全景模式
	人像模式		場景模式

### 6 使用快速錄影按鈕

在拍攝模式下，按 **(●)** 按鈕直接進行錄影。再按壓 **(●)** 按鈕結束錄影，即可存儲動畫，并返回到拍攝畫面。

### 7 使用選單按鈕

在所有模式下，按 **(⌂)** 按鈕進入“簡易選單”，按向上/向下按鈕在選項中切換，按 **(SET)** 按鈕確定選擇一個項目。若選擇 **(⌂)** 將進入“完整選單”：

拍攝模式	回放模式
 拍摄设定	 回放设定
 基本設定	 基本設定
 連接設定	 連接設定
 檔案設定	 檔案設定

### 8 閃光燈模式

按 **(<sup>OPEN</sup>)** 按鈕，閃光燈即可彈起。

## Panduan mulai cepat

### 1 Tampilan kamera

1	Port Micro USB	13	Lampu Indikator
2	Lubang Tali Kamera	14	Tombol Playback
3	Bilah Zoom	15	Tombol Menu
4	Tombol Rana	16	Tombol Layar/Atas
5	Tombol Daya	17	Tombol Kilat/Kanan
6	Indikator Chy Bantuan AF/Lampu Pengatur Waktu	18	Tombol Hapus/Bawah
7	Lampu Kilat	19	Tombol Makro/Tombol Timer Otomatis/Kiri
8	Lensa	20	Tombol SET
9	Mikrofon	21	LCD
10	Lampu Kilat Memunculkan Tombol	22	Speaker
11	Tombol Rekam Cepat	23	Soket Tripod
12	Tombol Mode	24	Penutup Baterai

### 2 Memasukkan Baterai dan Kartu Memori

- Buka penutup baterai.
- Masukkan baterai ke dalam Tempat Baterai.
- Masukkan kartu memori ke dalam slot.
- Tutup kembali penutup bater-ai.

### 3 Mengatur Bahasa/Tanggal dan Waktu

- Tekan tombol Daya untuk menghidupkan kamera, kemudian menu bahasa akan muncul di layar. Gunakan tombol tanda panah Atas/Bawah/Kiri/Kanan untuk memilih bahasa, kemudian tekan tombol **(<sup>SET</sup>)** untuk mengkonfirmasiannya.
- Gunakan tombol Atas/Bawah/Kiri/Kanan untuk menetapkan tanggal dan waktu, kemudian tekan tombol **(<sup>SET</sup>)** untuk mengkonfirmasiannya.

### 4 Mengambil gambar

- Pegang kamera dengan mantap.
- Gunakan tuas zoom untuk memilih posisi Tele atau Wide untuk zoom in atau zoom out dari subyek anda.
- Tekan separuh Tombol rana untuk fokus pada subjek. Bila kotak fokus menyala hijau, tekan Tombol rana sepenuhnya untuk mengambil gambar.

### 5 Menggunakan tombol mode

Kamera menyediakan tombol mode yang nyaman yang memungkinkan Anda untuk dengan mudah beralih di antara berbagai modus. Semua mode yang tersedia tercantum sebagai berikut:









	Mode Otomatis		Mode Film
	Mode Manual		Mode Panorama
	Mode Potret		Mode Pemandangan

### 6 Menggunakan tombol rekam cepat

Di mode Pembidikan, tekan tombol **(●)** untuk mulai merekam video. Setelah merekam, tekan ulang tombol **(●)** untuk berhenti merekam. Kamera akan menyimpan rekaman dan kembali ke layar pembidikan.

### 7 Menggunakan tombol menu

Di semua modus, menekan **(⌂)** tombol untuk memasuk "modus mudah". Menekan Atas/Bawah tombol untuk mengalih pilihannya, lalu menekan **(<sup>SET</sup>)** untuk menentukan pilihan anda. Memilih **(⌂)** dalam daftar untuk memasuk ke"Menu Lengkap":

Mode Pembidikan	Mode Playback
 Pengaturan potret	 Pengaturan playback
 Pengaturan umum	 Pengaturan umum
 Pengaturan koneksi	 Pengaturan koneksi
 Pengaturan berkas	 Pengaturan berkas

### 8 Mode Lampu Kilat

Tekan tombol **(<sup>OPEN</sup>)** untuk memunculkan lampu kilat.

## त्वरति आरंभ मास्राव्शकिका

### 1 कैमरा दृश्य

1	माइक्रो USB पोर्ट	13	संकेतक
2	पट्टे का बकलस	14	प्लेबैक बटन
3	ज़ूम व्हील	15	मेनू बटन
4	शटर बटन	16	प्रदर्शन बटन/ऊपर बटन
5	पावर स्वचि	17	फ्लैश बटन/दाएं बटन
6	एएफ सहायक करिंग/समय संकेतक	18	हटाएं बटन/नीच बटन
7	फ्लैश लैंप	19	मैक्रो बटन/सेल्फ़–टाइमर बटन/बाएं बटन
8	लेंस	20	सेट करें बटन
9	माइक्रोफोन	21	एलसीडी
10	फ्लैश पॉप–अप बटन	22	स्पीकर
11	त्वरति वीडियो रिकॉर्डिंग बटन	23	तपिआई धारक
12	मोड बटन	24	बैटरी कवर

### 2 बैटरी और मेमोरी कार्ड डालें

- बैटरी कवर खोलें।
- बैटरी के खाने में बैटरी डालें।
- ट में एक मेमोरी कार्ड डालें।
- बैटरी कवर बंद करें।

### 3 भाषा/तथि/समय सेट करना

- कैमरा ऑन करने के लिए ऑन/ऑफ दबाएं और भाषा मेनू प्रकट हो जाएगा। भाषा का चयन करने के लिए ऊपर/नीचे/बाएं/दाएं बटन का उपयोग करें, फिर भाषा की पुष्टि के लिए **(<sup>SET</sup>)** दबाएं।

- तथि और समय सेट करने के लिए ऊपर/नीचे/बाएं/दाएं बटन का पुनः उपयोग करें, और पुष्टि के लिए **(<sup>SET</sup>)** दबाएं।

### 4 चतिर लेना

- कैमरे को सुरक्षित तरीके से पकड़ें।
- अपने वषिय पर में या बाहर जूम करने के लिए टेली या वाइड पदों का चयन करने के लिए जूम लीवर का प्रयोग करें।
- वषिय पर फोकस करने के लिए शटर बटन को आधा दबाएं। जब फोकस बॉक्स हरा हो जाता है, तो चतिर लेने के लिए शटर बटन को पूरी तरह से नीचे दबाएं।

### 5 मोड बटन का उपयोग करना

कैमरा आपको एक सुविधाजनक मोड बटन प्रदान करता है जो आपको मैनुअल रूप से के बीच परिवर्तित होने देता है। सरलता के साथ अलग–अलग कैमरा सेटिंग्स। उपलब्ध मोड नीचे सूचीबद्ध हैं:

	ऑटो मोड		मूवी मोड
	मैनुअल मोड		पैनोरमा मोड
	चेहरा चतिर		दृश्य मोड

### 6 त्वरति वीडियो रिकॉर्डिंग बटन का उपयोग करना

शूटिंग मोड में, रिकॉर्डिंग को रोकने के लिए फिर से, रिकॉर्डिंग के बाद. एक वीडियो रिकॉर्डिंग शुरू करने के लिए परेस **(●)** बटन **(●)** बटन दबाएं. कैमरे के वीडियो की दुकान और शूटिंग स्क्रीन करने के लिए वापस आ जाएगा।

### 7 मेनू बटन का उपयोग करना

प्रत्येक मोड में, **(⌂)** बटन को दबाकर “ईजी मेनू” तक पहुँचें। चकिलपों के चुनाव के लिए ऊपर/नीचे बटनों को दबाएं,फिर **(<sup>SET</sup>)** दबा कर चयन करें। **(⌂)** का चयन कर आपको इस सूची में नहिति “फुल मेनू”/पूरण मेनू में पहुँच स्थापति कर सकेगै।

शूटिंग मोड	प्लेबैक मोड
 शूट सेटिंग्स	 प्लेबैक सेटिंग्स
 सामान्य सेटिंग्स	 सामान्य सेटिंग्स
 कनेक्शन सेटिंग्स	 कनेक्शन सेटिंग्स
 फाइल सेटिंग्स	 फाइल सेटिंग्स

### 8 फ्लैश मोड

आवश्यकतानुसार फ्लैश खोलने के लिए **(<sup>OPEN</sup>)** फ्लैश बटन दबाएं।

## คู่มือเริ่มต้นใช้งานฉบับย่อ

### 1 มุมมองต่างๆ ของกล้อง

1	ช่องต่อMicro USB	13	ไฟแสดงสถานะ
2	หูยึดสายคล้อง	14	ปุ่มเล่น
3	แถบซุม	15	ปุ่มเมนู
4	ปุ่มชัตเตอร์	16	ปุ่ม disp/ปุ่มขึ้น
5	ปุ่มเพาเวอร์	17	ปุ่มแฟลช/ปุ่มขวา
6	ลำแสงช่วย AF/ไฟแสดงสถานะการตั้งเวลาถายอัตโนมัติ	18	ปุ่มลบ/ปุ่มลง
7	ไฟแฟลช	19	ปุ่ม Macro/ปุ่มตั้งเวลาถาย/ปุ่มซ้าย
8	เลนส์	20	ปุ่ม SET
9	ไมโครโฟน	21	LCD
10	ปุ่มป้อปอัปแฟลช	22	ลำโพง
11	ปุ่มบันทึกวิดีโออย่างรวดเร็ว	23	รูใส่ขาตั้งกล้อง
12	ปุ่มโหมด	24	ฝาครอบของใส่แบตเตอรี่

### 2 ใส่แบตเตอรี่และการ์ดหน่วยความจำ

- เปิดฝาครอบช่องใส่แบตเตอรี่
- ใส่แบตเตอรี่ลงในช่องใส่แบตเตอรี่
- ใส่การ์ดหน่วยความจำลงสล็อต
- ปิดฝาครอบช่องใส่แบตเตอรี่

### 3 การตั้งค่าภาษา/การตั้งค่าวันที่และเวลา

- กดปุ่มเพาเวอร์ เพื่อเปิดกล้อง และเมนูภาษาจะปรากฏขึ้น ใช้ปุ่ม ขึ้น/ลง/ซ้าย/ขวา เพื่อเลือกภาษา, จากนั้นกดปุ่ม **(<sup>SET</sup>)** เพื่อยืนยันภาษา



- ใช้ปุ่ม ขึ้น/ลง/ซ้าย/ขวา อีกครั้ง เพื่อตั้งค่าวันที่และเวลา, และกดปุ่ม **(<sup>SET</sup>)** เพื่อยืนยัน

### 4 การถ่ายภาพ

- ถือกล้องอย่างมั่นคง
- ศึกษินโยบายซุมเพื่อสลับไปยังตำแหน่งเทเลโฟโต้(T) หรือตำแหน่ง มุมกว้าง(W) ของกล้อง สามารถซุมเข้า/ซุมออกวัตถุที่คุณต้องการถ่ายภาพ
- กดปุ่มชัตเตอร์ลงครึ่งทางเพื่อโฟกัสที่วัตถุ เมื่อกรอบโฟกัสที่เป็นสีเขียว กดปุ่มชัตเตอร์ลงจนสุดเพื่อถ่ายภาพ

### 5 วิธีใช้ระบบปุ่มโหมด

กล้อง มีปุ่มโหมดเพื่อความสะดวกในการเปลี่ยนโหมด เพื่อเลือกโหมด ด ซึ่งโหมดทั้งหมดที่สามารถใช้งานได้มีดังนี้:









	โหมดอัตโนมัติ		โหมดภาพยนตร์
	โหมดแมนวอล		โหมดพาโนรามา
	ภาพคน		โหมดภาพ

### 6 การใช้ปุ่มบันทึกวิดีโออย่างรวดเร็ว

วิธีใช้การบันทึกอย่างรวดเร็ว: ภายใต้โหมดถ่ายภาพ โท้กดปุ่ม **(●)** จะบันทึกวิดีโอโดยครน หลังจากบันทึกวิดีโอแล้ว โท้กดปุ่ม **(●)** อีกครั้งเพื่อยุติการบันทึกวิดีโอ ก็สามารถจัดเก็บภาพเคลื่อนไหว และกลับสู่หน้าจอถ่ายภาพ

### 7 การใช้ปุ่มเมนู

ในแต่ละโหมด กดปุ่ม **(⌂)** เพื่อเข้าสู่เมนูง่าย กดปุ่ม ขึ้น/ลง เพื่อย้ายไปอยู่ในตัวเลือก แล้วเลือกปุ่ม **(<sup>SET</sup>)** เพื่อให้อเลือก เลือก **(⌂)** เพื่อเข้าสู่เมนูเต็ม:

โหมดถ่ายภาพ	โหมดการเล่น
 การตั้งค่าการถ่ายภาพ	 ตั้งค่าการเล่น
 การตั้งค่าทั่วไป	 การตั้งค่าทั่วไป
 การตั้งค่าการเชื่อมต่อ	 การตั้งค่าการเชื่อมต่อ
 การตั้งค่าไฟล์	 การตั้งค่าไฟล์

### 8 โหมดแฟลช

กดปุ่มแฟลช **(<sup>OPEN</sup>)** เพื่อเปิดไฟแฟลช